

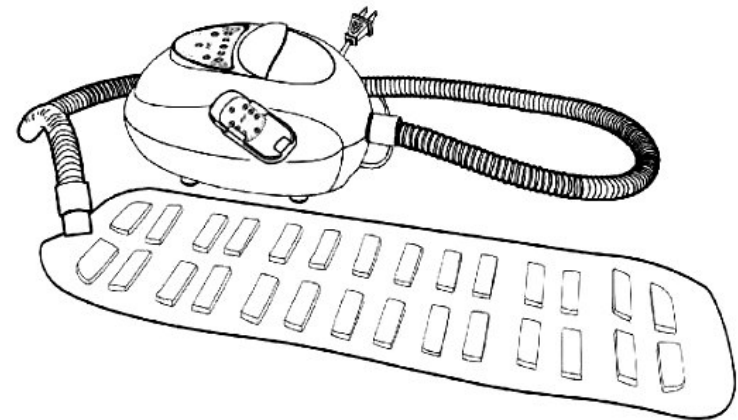

Alfombra con hidromasaje de ozono

Modelo: FD-AMQ04



Certificato CE

Rohs

220-230V

INTRODUCCIÓN PRODUCTO

Da un masaje relajante y reduce la tensión muscular.

Ideal para estimular la circulación sanguínea.

Posee de 3 intensidades de masaje y con 3 velocidades.

Telemando impermeable para seleccionar el programa deseado.

La función de Ozonización elimina virus, gérmenes y patógenos, siendo una acción beneficiosa para nuestro organismo.

Suave y fina alfombra, fácil de replugar

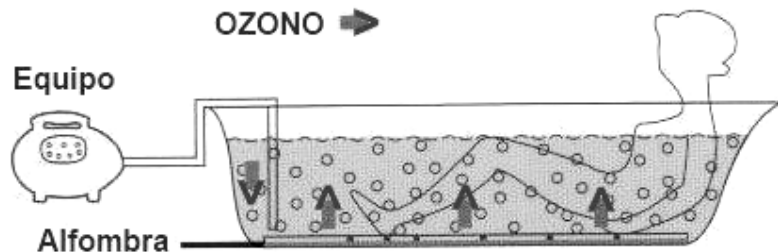

¡ ATENCIÓN !

1. Leer el maunal antes de utilizar el equipo.
2. No tirar del cable eléctrico.
3. No meter el equipo dentro de la bañera,
4. Apagar el equipo antes de desenchufarlo del enchufe.
5. Limpiar el equipo con un trapo seco.
6. Poner el equipo sobre una superficie seca.
7. Antes de cada utilización del equipo, limpiar el tubo.

Características

- Función de calefacción
- Programas con intensidad variable
- Produce burbujas de aire
- Ozoniza el flujo de aire

Componentes

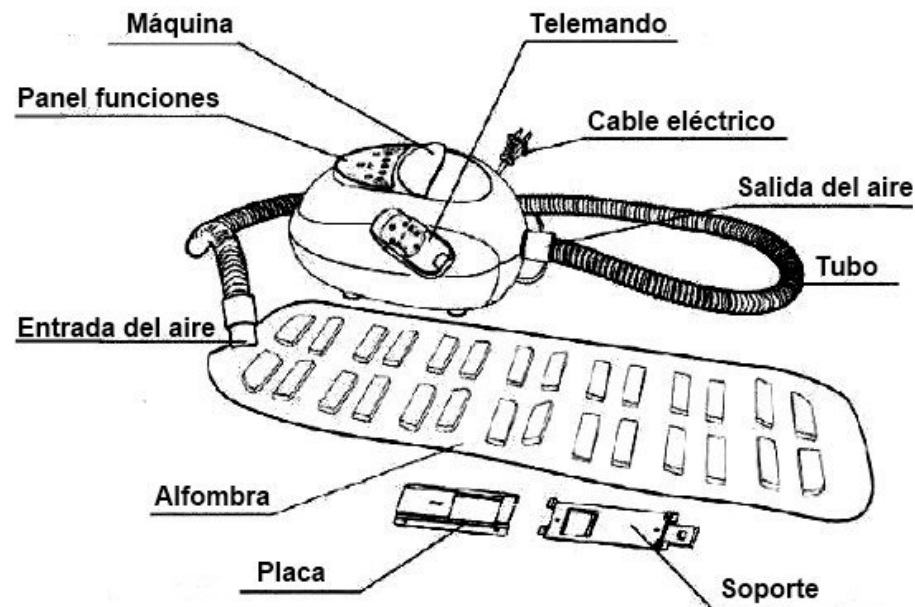

INSTALACIÓN

1. Conectar el tubo a la salida de aire de la máquina (Fig.1). Colocar el otro extremo del tubo en la alfombra (Fig.2).
2. Poner la alfombra dentro de la bañera, presionando para que se adhiera a la superficie del fondo de la bañera.

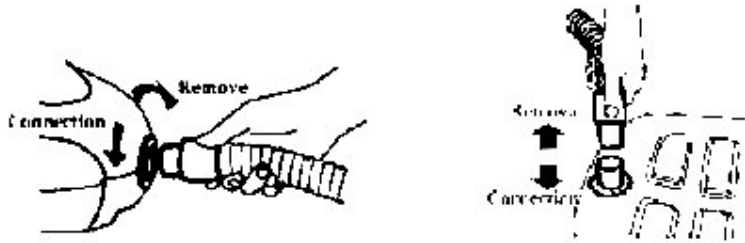

3. Instalar la máquina en la pared.
Fijar el soporte a la pared utilizando dos pernos.
Fijar la placa al soporte con 4 pernos y enganchar la máquina.

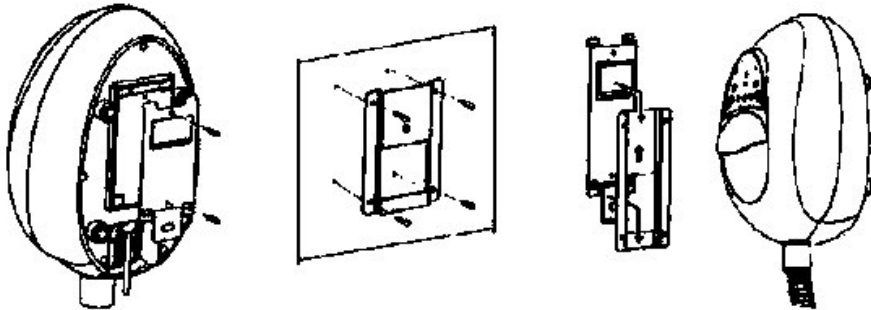

4. Encendido. Después de haber llenado la bañera, conectar el equipo a la toma eléctrica.
Cada operación, será indicada con una señal acústica.
Un indicador luminoso señalará la operación seleccionada.

Funciones

“Programa” (MODE): el equipo dispone de 3 tipos de operaciones:

- Ciclo, constante
- Ciclo, 10 segundos más intensidad, 10 segundos menor intensidad
- Ciclo, 15 segundos la intensidad más fuerte, 1 segundo parada

“Velocidad”(SPEED): es posible regular la intensidad de las burbujas de aire (baja – media – alta).

“Tiempo”(Timer): es posible determinar el tiempo de duración en cada programa seleccionado (5, 10, 15, 20 o 25 minutos).

“Calor”(HEAT): el equipo dispone de la función de calentar las burbujas

 : Botón para encender / apagar el equipo.

“Ozono”(O3): el equipo dispone de la función ozonizar.

“Masaje”(MASSAGE): función de un masaje normal.

“Intensidad” (STRENGTH): 3 niveles de intensidad en la producción de burbujas.

Panel de Funciones

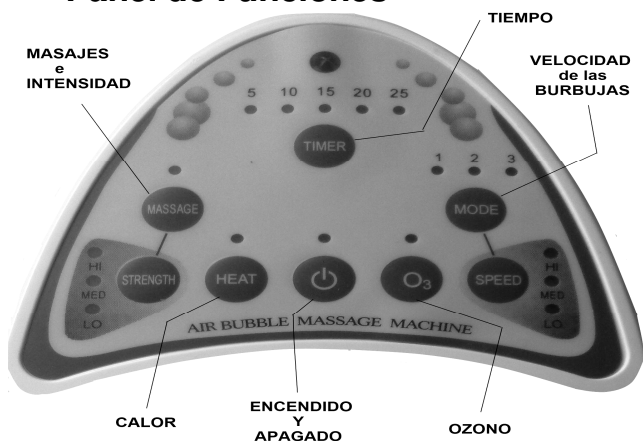

Telemando



Incluir la pila en el reverso del telemando
 Comprobar que la máquina recibe los rayos infrarrojos
 Elegir y apretar la función seleccionada
 Distancia: máximo 7 metros
 Ángulo: máximo 30°

Mantenimiento

Después de su uso, secar el tubo y guardar el equipo.
 Limpiar el equipo con trapo seco y un poco de agua.
 No utilizar detergente inflamable y no usar aceites.

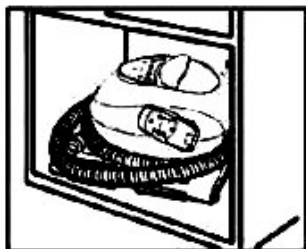

~ 5 ~

PROBLEMA	CAUSA	SOLUCIÓN
No produce burbujas	<ol style="list-style-type: none"> 1. El Equipo no está conectado al enchufe. 2. Las funciones del Equipo no actúan. 	<ol style="list-style-type: none"> 1. Conectar el Equipo al enchufe. 2. Activar las aplicaciones.
El telemando no funciona	<ol style="list-style-type: none"> 1. La pila está agotada. 2. No percibe la señal infrarroja. 	<ol style="list-style-type: none"> 1. Sustituir la pila. 2. Buscar que el Equipo reciba la señal

Beneficios del ozono

Activa la circulación sanguínea.
 Revitaliza.
 Favorece la expedición y utilización del oxígeno en el cuerpo.
 Especial para la dermatología en:

- Grasa acumulada
- Celulitis
- Herpes
- Eczema
- Acné

~ 6 ~